





Decken-, Pendel- und Wandleuchten aus eloxiertem Aluminium, in unterschiedlichen Gehäusefarben erhältlich, für den Innen- und Aussenbereich, bestückbar mit LED Leuchtmitteln oder bereits mit integriertem LED lieferbar.

DEKORATIV

CUBE ROUND 75

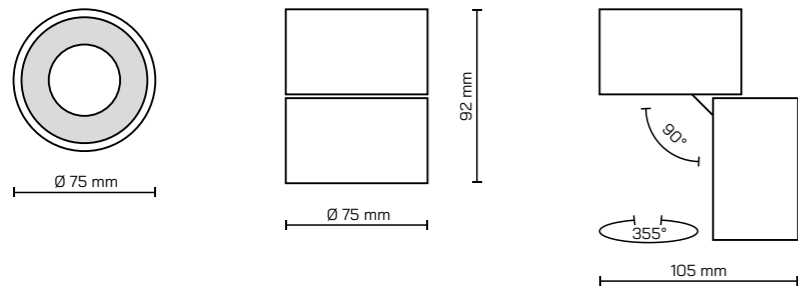

- Aluminiumgehäuse
- 90° schwenkbar, 355° drehbar
- TRIAC dimmbar
- DALI auf Anfrage



BB
schwarz/schwarz



WW
weiss/weiss



BG
schwarz/gold



WG
weiss/gold

Artikelnummer	Farbe	Leistung	Lichtfarbe	Lichtstrom	Primär	Sekundär	Winkel	CRI
LW25-C75S-10-2700-33-	1	10W	2700K	800lm	230V	250mA	33°	CRI 90
LW25-C75S-10-2700-33-	1	10W	2700K	800lm	230V	250mA	33°	CRI 90
LW25-C75S-10-2700-33-	1	10W	2700K	800lm	230V	250mA	33°	CRI 90
LW25-C75S-10-2700-33-	1	10W	2700K	800lm	230V	250mA	33°	CRI 90
LW25-C75S-10-3000-33-	1	10W	3000K	900lm	230V	250mA	33°	CRI 90
LW25-C75S-10-3000-33-	1	10W	3000K	900lm	230V	250mA	33°	CRI 90
LW25-C75S-10-3000-33-	1	10W	3000K	900lm	230V	250mA	33°	CRI 90
LW25-C75S-10-3000-33-	1	10W	3000K	900lm	230V	250mA	33°	CRI 90

1

- BB** schwarz/schwarz
- BG** schwarz/gold
- WW** weiß/weiß
- WG** weiß/gold



CUBE 90 ROUND/SQUARE

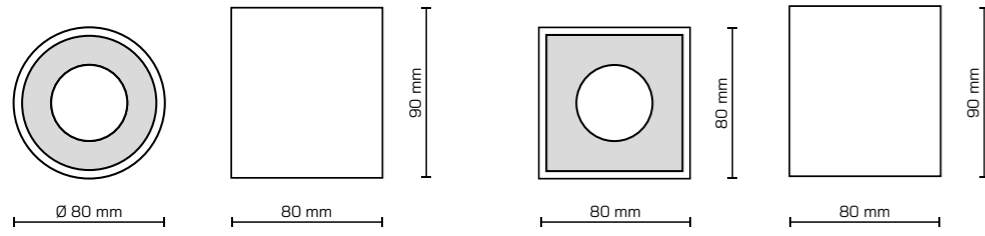

- Aluminiumgehäuse
- Reflektor austauschbar (magnetisch, ohne Werkzeug)
- TRIAC dimmbar
- DALI auf Anfrage

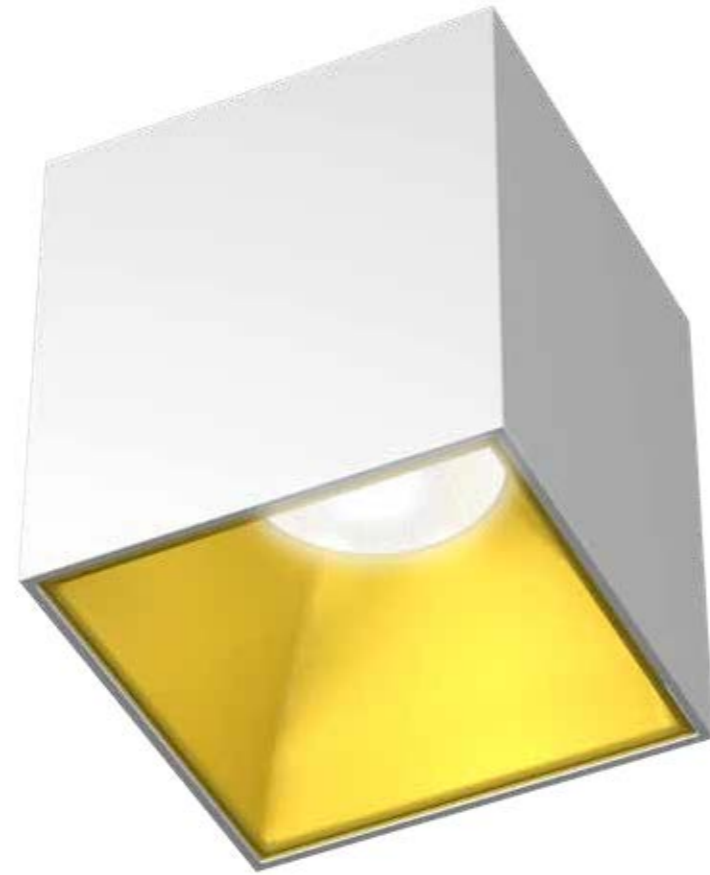

BB
schwarz/schwarz



BB
schwarz/schwarz



WW
weiß/weiß



WW
weiß/weiß

Artikelnummer	Farbe	Leistung	Lichtfarbe	Lichtstrom	Anschluss	Winkel	CRI
CUBE 90 ROUND							
LW25-C9R-08-2700-34-	1	8W	2700K	640lm	230V	34°	CRI 90
LW25-C9R-08-3000-34-	1	8W	3000K	660lm	230V	34°	CRI 90
CUBE 90 SQUARE							
LW25-C9S-08-2700-34-	1	8W	2700K	640lm	230V	34°	CRI 90
LW25-C9S-08-3000-34-	1	8W	3000K	660lm	230V	34°	CRI 90
LW25-C9R-Reflektor-	2	Austauschreflektor für CUBE ROUND					
LW25-C9S-Reflektor-	2	Austauschreflektor für CUBE SQUARE					

1
BB schwarz/schwarz
WW weiß/weiß

2
B schwarz
G gold
W weiß



PICCO ROUND/SQUARE

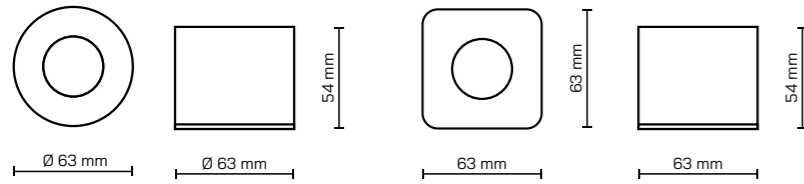

- Aluminiumgehäuse
- Mit Schutzglas IP54
- TRIAC dimmbar

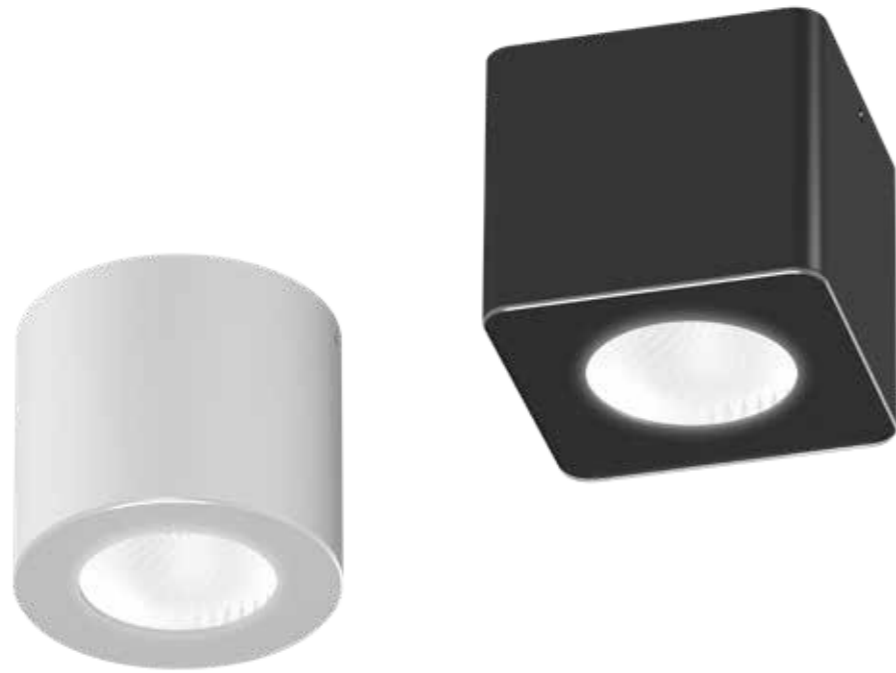

B
schwarz



W
weiß



B
schwarz



W
weiß

Artikelnummer	Farbe	Leistung	Lichtfarbe	Lichtstrom	Anschluss	Winkel	CRI
PICCO ROUND							
LW25-AFR-08-2700-25-	1	8W	2700K	640lm	230V	30°	CRI 90
LW25-AFR-08-3000-25-	1	8W	3000K	660lm	230V	30°	CRI 90
PICCO SQUARE							
LW25-AFS-08-2700-25-	1	8W	2700K	640lm	230V	30°	CRI 90
LW25-AFS-08-3000-25-	1	8W	3000K	660lm	230V	30°	CRI 90

1
B schwarz
W weiß

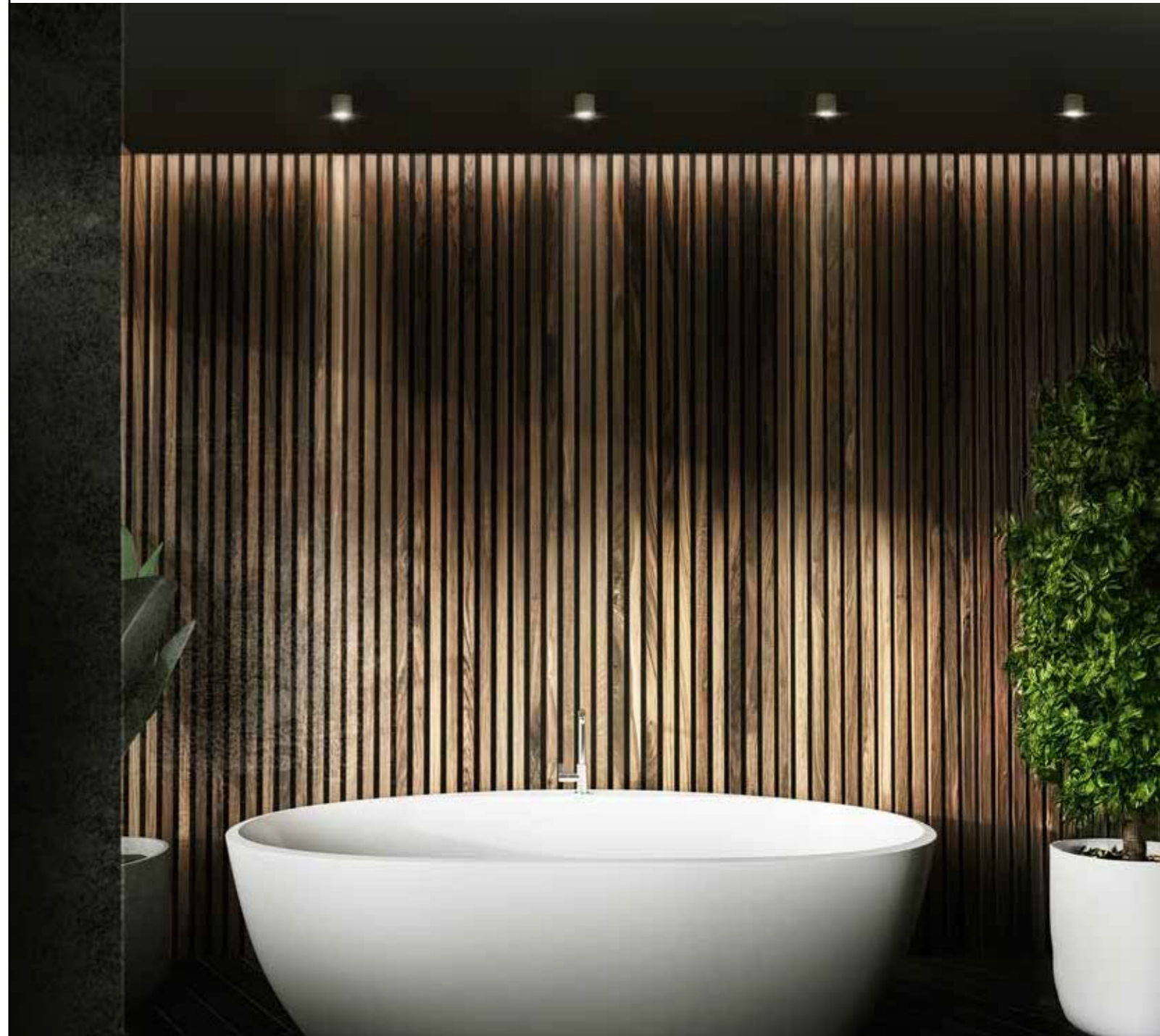

WALL 100

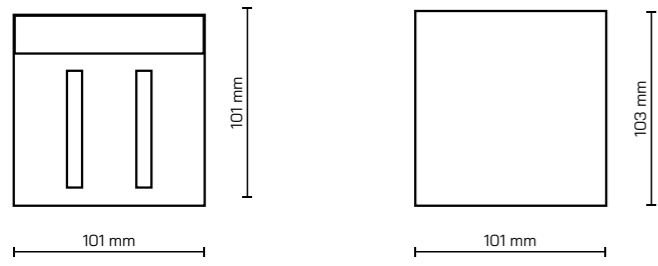

- Aluminiumgehäuse
- Direkt/Indirekt strahlend
- Lichtaustrittswinkel einstellbar
- TRIAC dimmbar

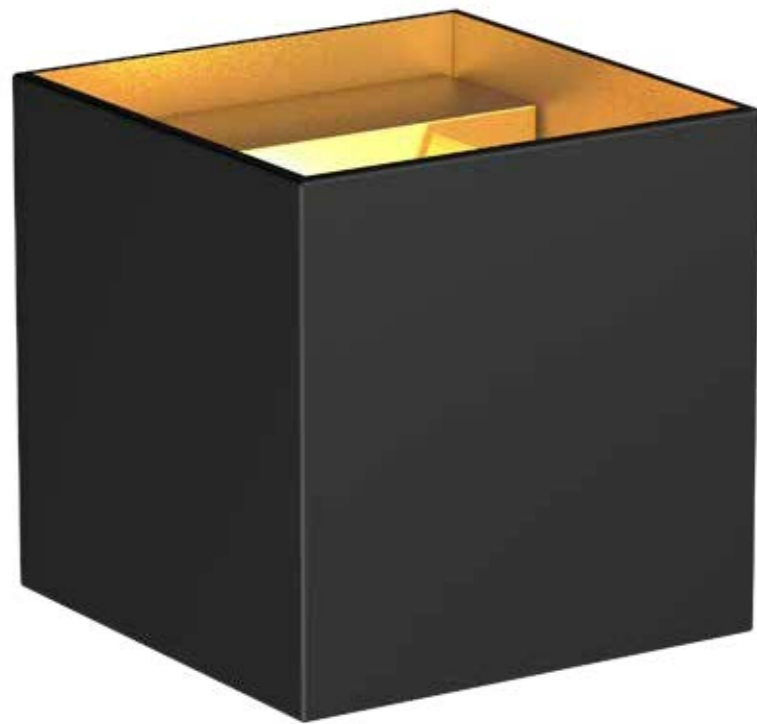

*ACHTUNG: Gold kann im Aussenbereich durch UV-Einstrahlung verblassen!

Artikelnummer	Farbe	Leistung	Lichtfarbe	Lichtstrom	Primär	Sekundär	Winkel	CRI
LW-W-100-1-2700-TRIAC	1	2x3W	2700K	2x240lm	230V	700mA	einstellbar	CRI 90
LW-W-100-1-3000-TRIAC	1	2x3W	3000K	2x250lm	230V	700mA	einstellbar	CRI 90

- 1
- B schwarz
- W weiß
- B/G schwarz/gold
- W/G weiß/gold

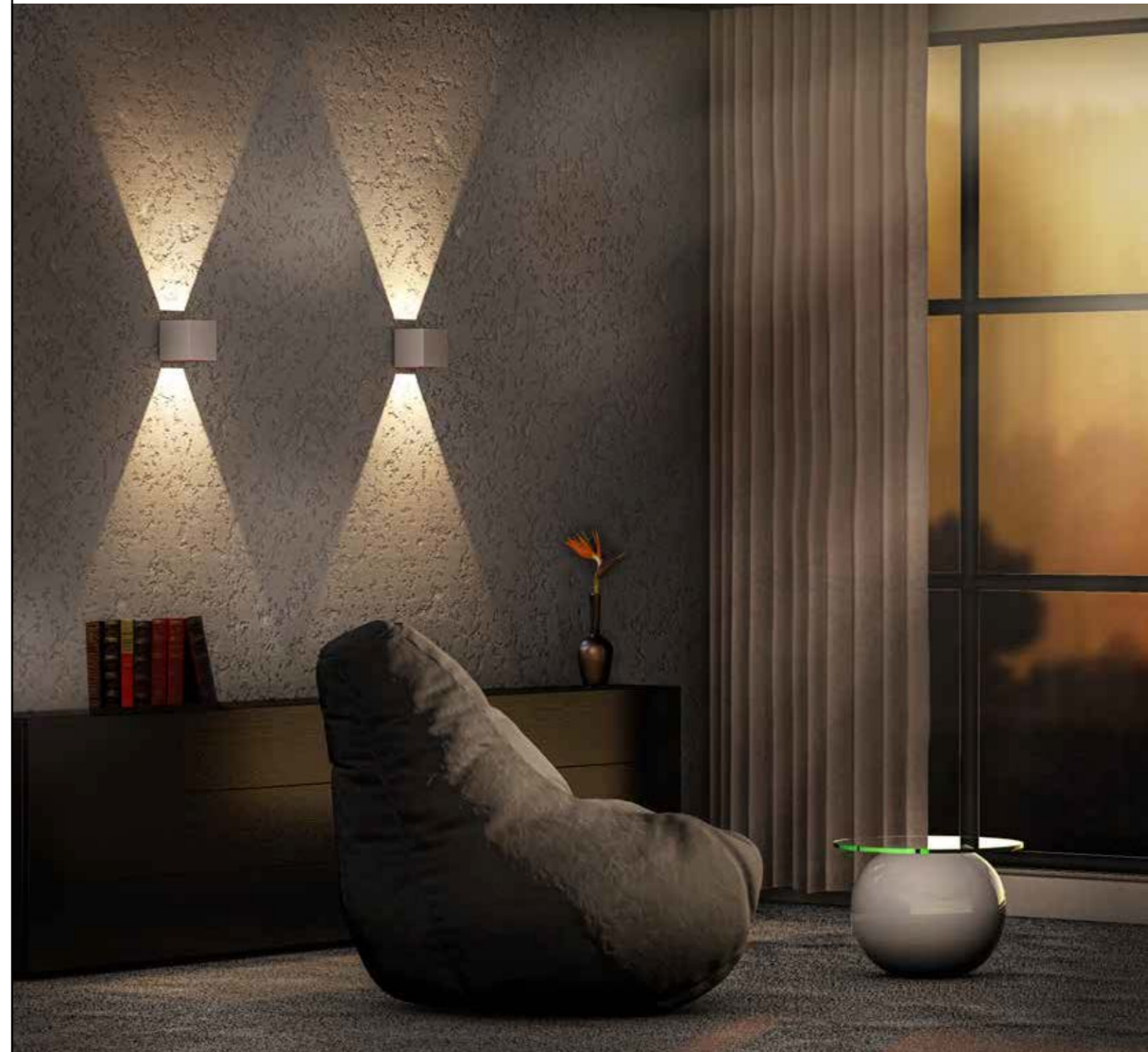

WALL 200 

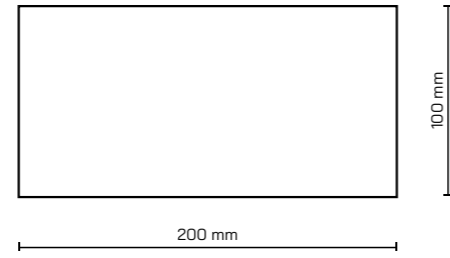
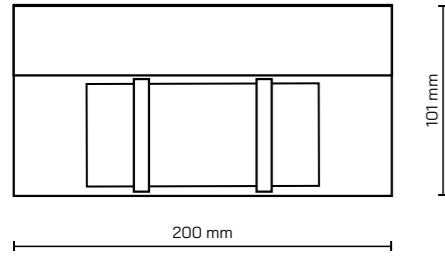

- Aluminiumgehäuse
- Direkt/Indirekt strahlend
- Lichtaustrittswinkel einstellbar
- TRIAC dimmbar



B
schwarz



W
weiß

Artikelnummer	Farbe	Leistung	Lichtfarbe	Lichtstrom	Primär	Sekundär	Winkel	CRI
LW-W-200-1-2700-TRIAC	1	2x10W	2700K	2x507lm	230V	500mA	einstellbar	CRI 90
LW-W-200-1-3000-TRIAC	1	2x10W	3000K	2x573lm	230V	500mA	einstellbar	CRI 90

- 1**
- B** schwarz
- W** weiß

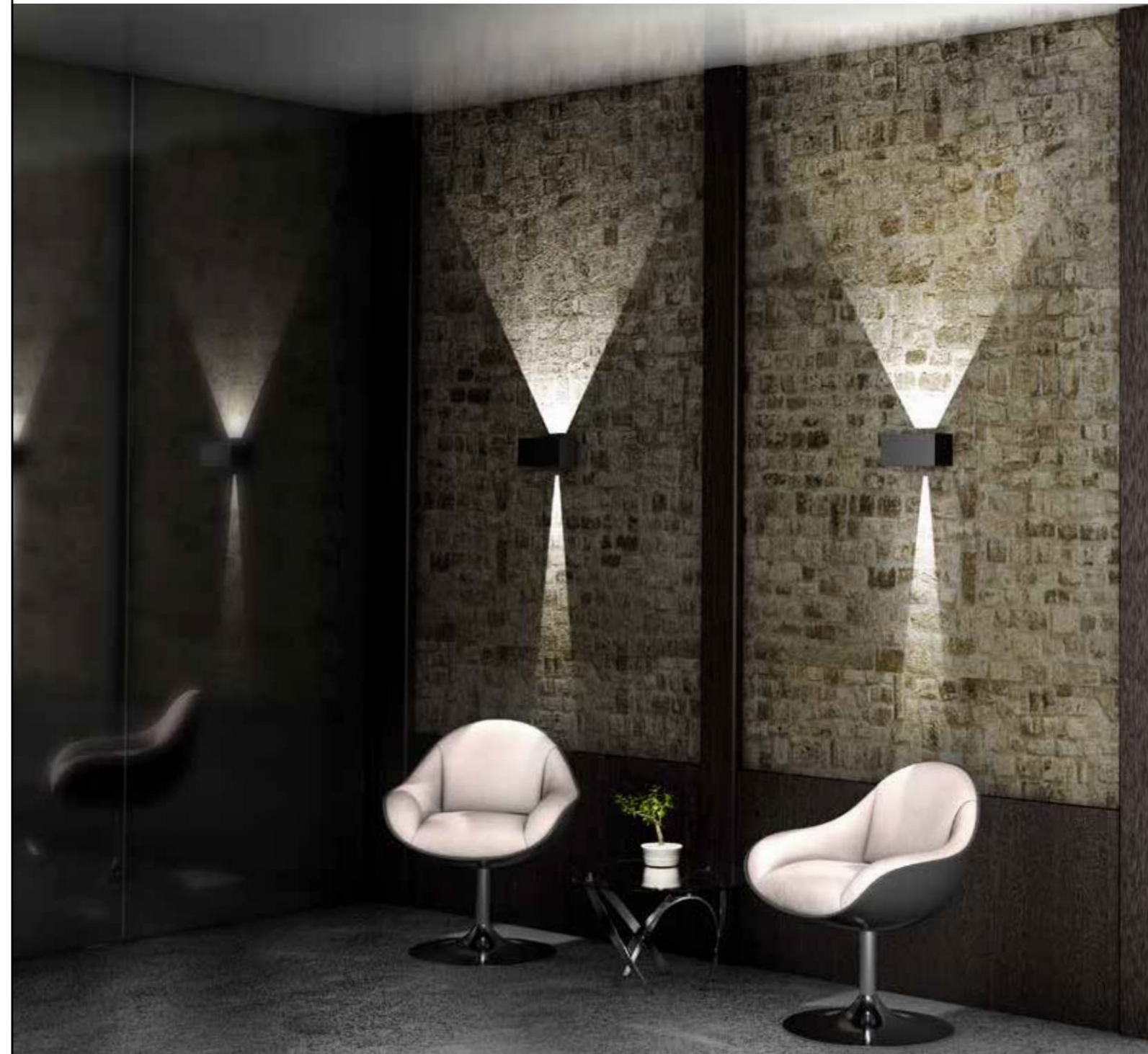
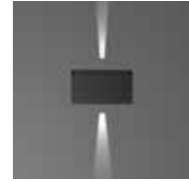
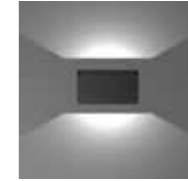

STRING LED

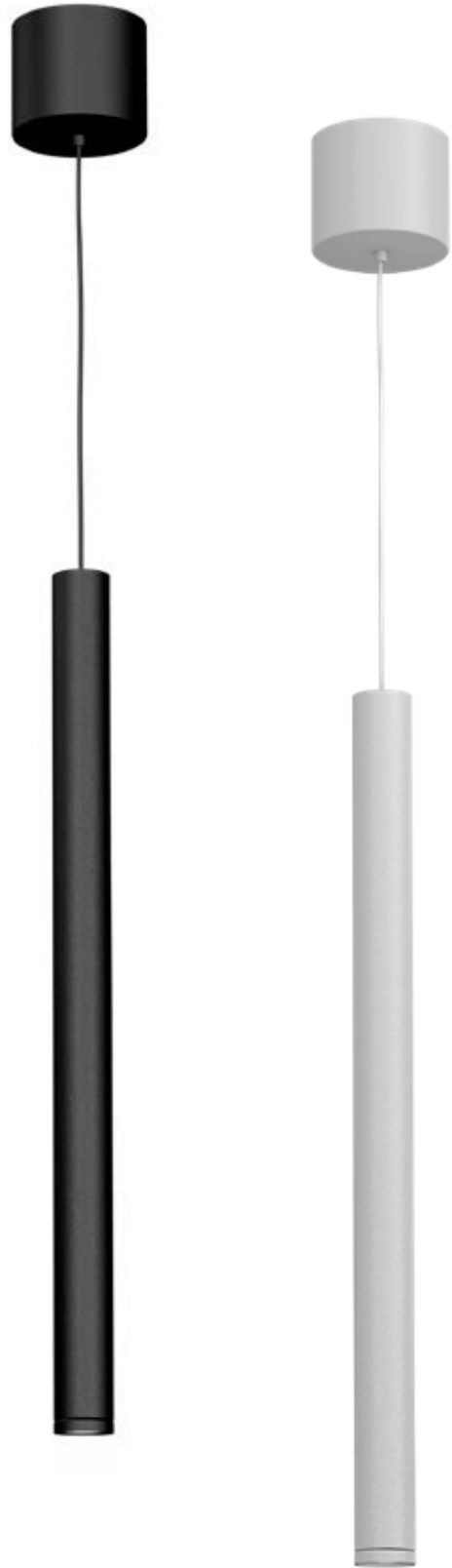
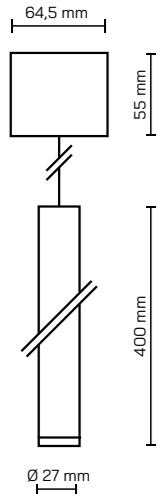

- Aluminiumgehäuse
- Konverter intern, TRIAC dimmbar
- Kabellänge max. 2500mm

Auf Anfrage auch mit Einbaubaldachin



Artikelnummer	Farbe	Leistung	Lichtfarbe	Lichtstrom	Primär	Sekundär	Winkel	CRI
LW25-SL1-07-2700-15-	1	7W	2700K	600lm	230V	500mA	15°	CRI 80
LW25-SL1-07-3000-15-	1	7W	3000K	657lm	230V	500mA	15°	CRI 80

- 1
- B schwarz
- W weiß



LEWO SPOT EINBAU

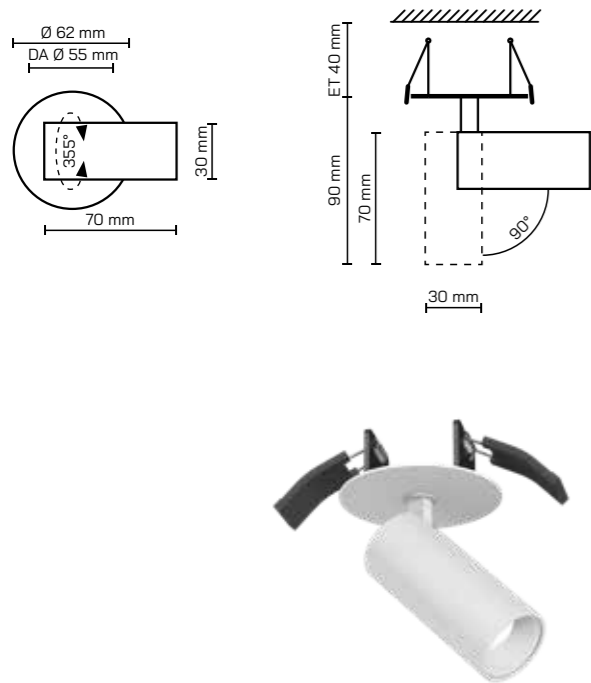

- Aluminiumgehäuse
- 90° schwenkbar und 355° drehbar
- Für Einbau in Rigipsdecke
- DALI auf Anfrage



LEWO SPOT AUFBAU

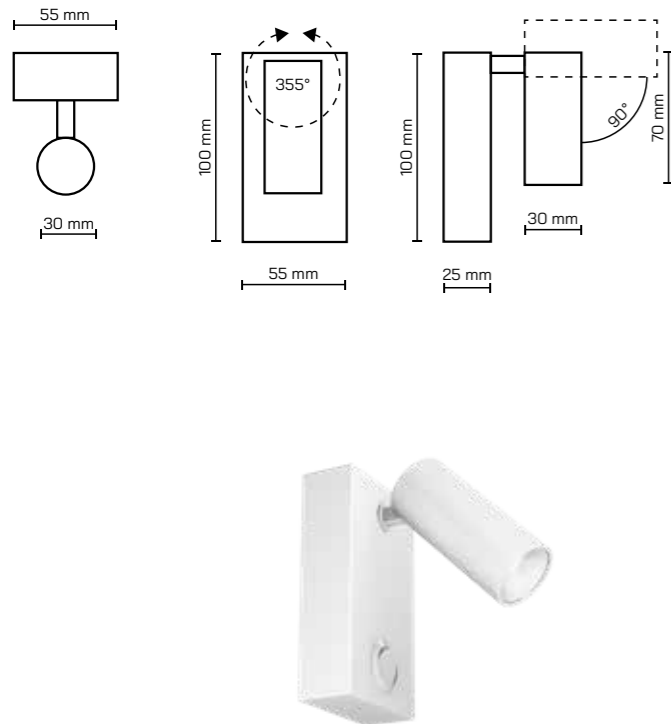

- Aluminiumgehäuse
- 90° schwenkbar und 355° drehbar
- Auf Anfrage mit Schalter möglich
- Konverter intern, nicht dimmbar



Artikelnummer	Farbe	Leistung	Lichtfarbe	Lichtstrom	Primär	Sekundär	Winkel	CRI
LEWO SPOT EINBAU								
LW-LRR-1-2700	1	4W	2700K	500lm	230V	350mA	38°	CRI 90
LW-LRR-1-3000	1	4W	3000K	526lm	230V	350mA	38°	CRI 90
LEWO SPOT AUFBAU								
LW-LSR-1-2700	1	4W	2700K	500lm	230V	350mA	38°	CRI 90
LW-LSR-1-3000	1	4W	3000K	526lm	230V	350mA	38°	CRI 90

- 1
- B schwarz
- W weiß



TUBE HORIZONTAL/VERTIKAL

LED IP20 230V SELV

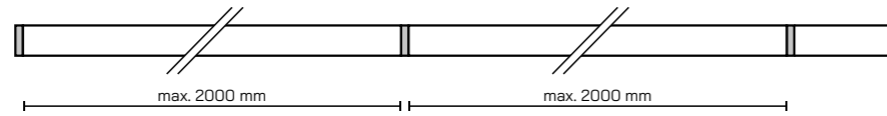
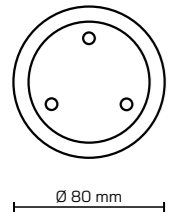

- Projektleuchte aus Plexiglas
- Endstücke und Verbinder aus Aluminium, in jeder gewünschten RAL-Farbe lieferbar
- Horizontale oder vertikale Montage
- Auch als Kettenvariante vertikal
- Ausstrahlungswinkel 360° (Konverter extern)
- Ausstrahlungswinkel ca. 270° (Konverter intern)
- Maximale Rohrlänge 2m
- Mit Verbindungsstück verlängerbar

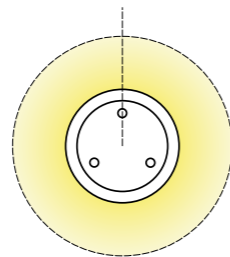

Ausstrahlungswinkel 360°
(Konverter extern)

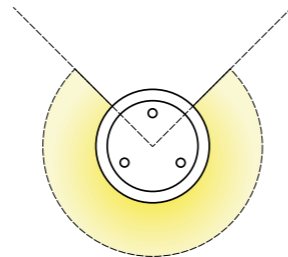

Ausstrahlungswinkel ca. 270°
(Konverter intern)

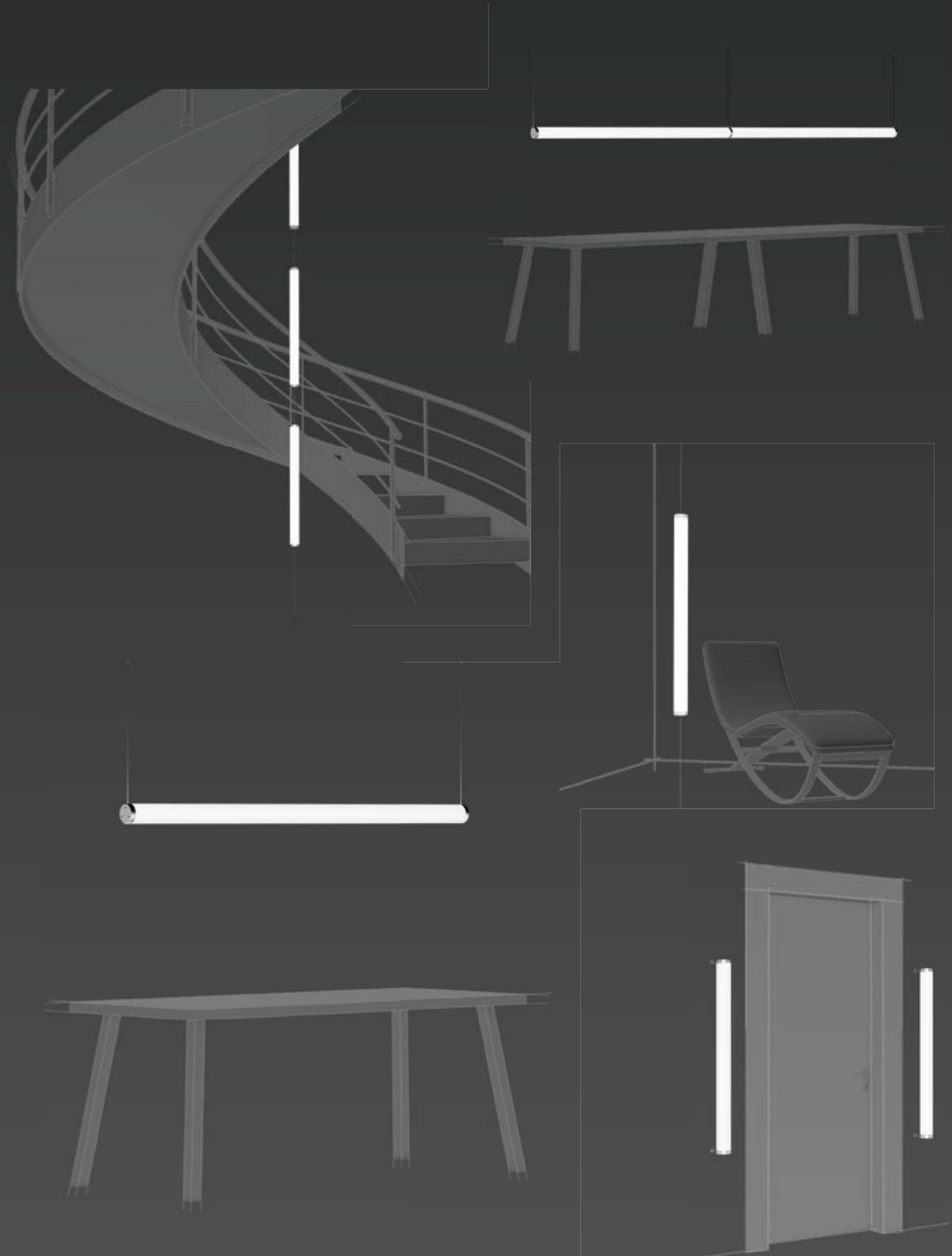
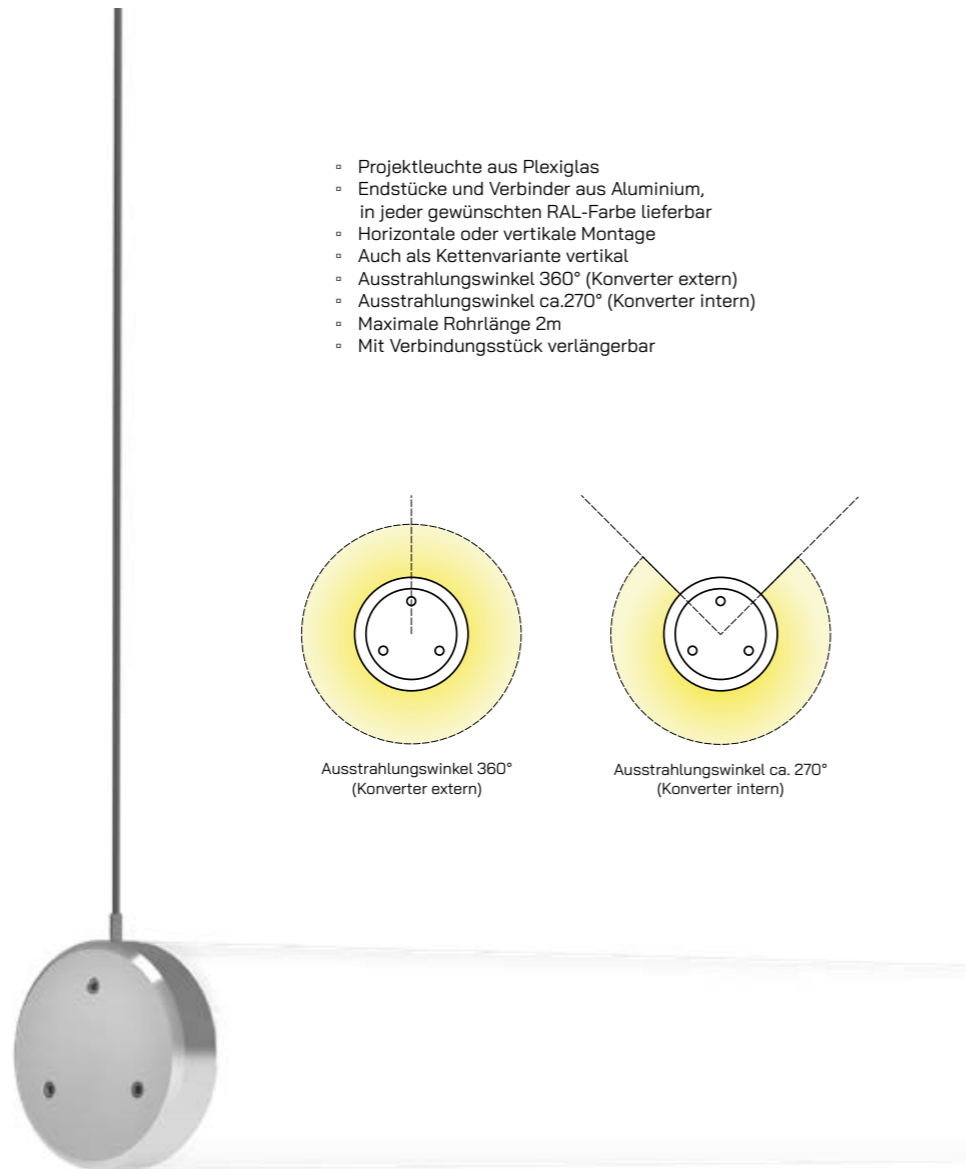





	Schutzklasse 1 (Schutzleiteranschluss)
	Schutzklasse 2 (doppelte Isolierung)
	Schutzklasse 3 (Schutzkleinspannung)
	CE zertifiziert
	LED
	Keine Montage auf entflammaren Material DIN 4102
	Möbeleinbau
	Ausstrahlrichtung direkt
	Sicherheitskleinspannung
	Keine Sicherheitskleinspannung
	Sichere elektrische Trennung
	<p>IP erste Ziffer (X), Schutz gegen das Eindringen von...</p> <p>0= kein Schutz 1= Fremdkörper > 50mm 2= Fremdkörper > 12mm 3= Fremdkörper > 2,5mm 4= Fremdkörper > 1mm 5= Staub (Staubschutz) 6= Staub (Staubdicht)</p>
	<p>IP zweite Ziffer (Y), Schutz gegen Feuchtigkeit</p> <p>0= kein Schutz 1= Tropfwasser 2= Tropfwasser bis 15° 3= Sprühwasser 4= Spritzwasser 5= Strahlwasser 6= schwere See 7= Eintauchen</p>

LEDWORKS®

manufacture & design

AUSTRIA/ GERMANY

LED-WORKS AUSTRIA GmbH
Au 54
A-6134 Vomp

Fon +43 (0)524266258
Mail info@led-works.eu
Web www.led-works.eu

Editor, Design, Idea, Concept: LED-WORKS AUSTRIA GmbH

Photographs: Ulrich Steinlechner, bild(ART)isten, Austria | Daniel Thalmann, Switzerland | Hannes Dabernig, Austria | Steve Troes fotodesign

Allgemeine Verkaufs- und Lieferbedingungen finden Sie jeweils in unseren Preislisten. Alle Maßeinheiten wurden in Millimeter angegeben. Kopien und Auszüge aus dem Katalog oder Teile davon zu entnehmen, ist nur durch vorhergehende schriftliche Anfrage bzw. nachfolgendem und nachweisbarem Einverständnis des Herausgebers erlaubt. Der Herausgeber haftet nicht für eventuelle Druck- oder Satzfehler. Die in diesem Katalog angeführten Skizzen-, Größen-, Material- und Farbangaben sind rein indikativer Natur. Die Firma behält sich das Recht vor Charakteristika der Produkte jederzeit, ohne vorheriger Ankündigung, zu ändern. Druckfehler und Irrtümer vorbehalten. Für alle Produkte gelten unsere AGB, sowie Liefer- und Zahlungsbedingungen.

Stand Jänner 2025